

Повітряні лінійні помпи ALITA (Мембранні повітродувки)



1.1_Стандартні моделі

1.2_Моделі для роботи під тиском і в умовах вакууму

1.3_OEM серія pomp



INECO

**Air and Vacuum
Components**

www.in-eco.eu/ua/

1

Повітряні лінеарні помпи ALITA (Мембранні повітродувки)

Повітряні лінійні насоси «Alita» - це ефективне джерело стиснутого повітря. Вони сконструйовані з врахуванням низької шумливості та низького споживання електроенергії. Повітряний потік утворений коливальним рухом гнучких мембран (1), укладених в кришках (2) з односторонніми клапанами (3). Рух постійного магніту (4), на якому прикріплені мембрани, викликаний змінним магнітним полем, генерованим парою електромагнітних котушок (5). Таким чином, весь процес пробігає без механічного тертя, з високою ефективністю та низькою шумливістю.

Характеристика:

- > плавний повітряний потік
- > низька шумливість і вібрація
- > висока ефективність
- > низьке споживання електроенергії
- > довгий строк служби
- > модель без змащування маслом
- > компактна та легка конструкція
- > простота обслуговування
- > тепловий захист
- > використання як в зовнішньому, так і у внутрішньому середовищі
- > надійна переривчаста та безперервна робота
- > захисна конструкція
- > автоматичне виявлення дефекту мембран

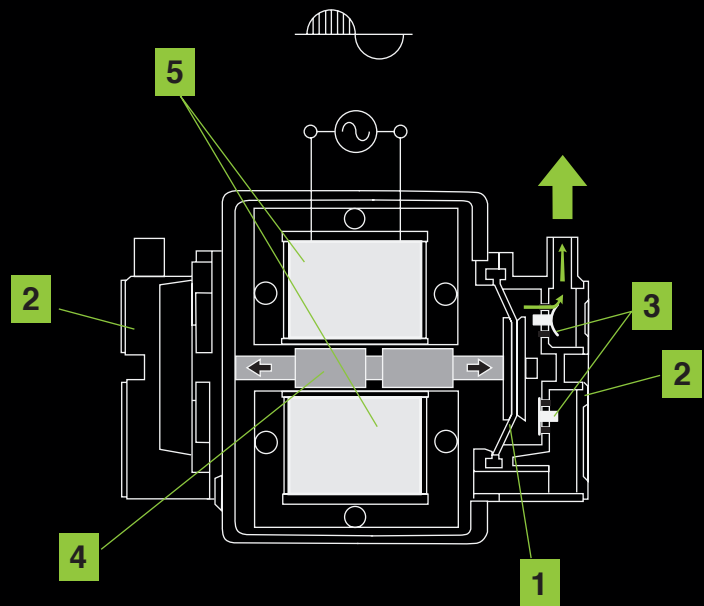

1

Повітряні лінеарні помпи ALITA (Мембранні повітродувки)

—

1.1 Стандартні моделі

1

Повітряні лінеарні помпи ALITA (Мембранні повітродувки)

—

1.1 Стандартні моделі

ALITA_повітряні лінійні помпи

 Стандартні моделі **AL-40, AL-60, AL-80**

сторона 1 з 2

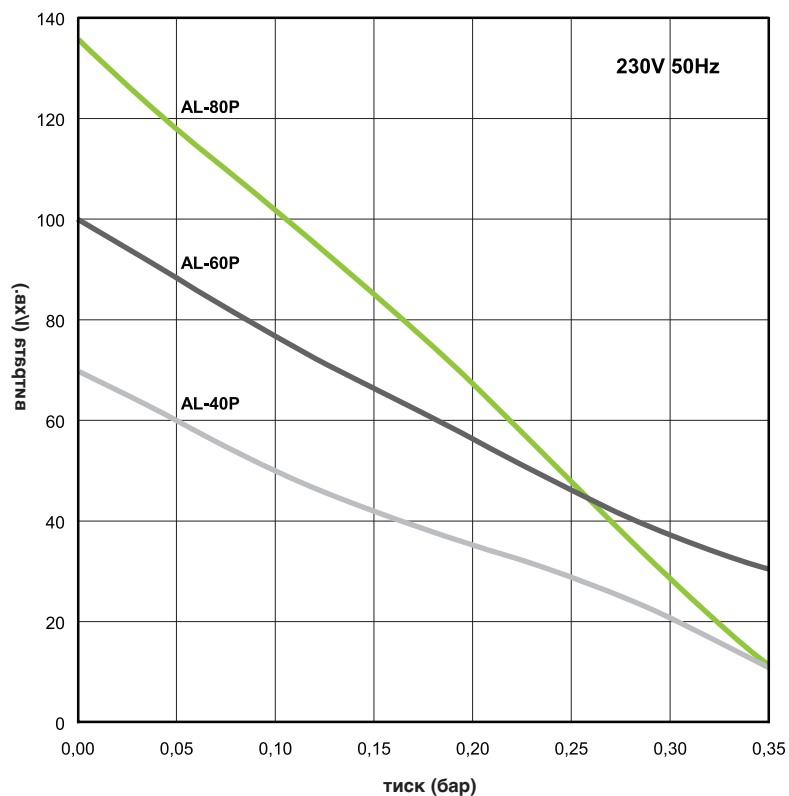

| Модель | AL-40 | AL-60 | AL-80 |
|---|--------------------------|--------|--------|
| Споживана потужність | 48 W | 72 W | 86 W |
| Рівень шуму | 36 dB | 38 dB | 39 dB |
| Вага | 5.6 kg | 6.5 kg | 6.5 kg |
| Вихід \varnothing | 18 mm | | |
| Робочий тиск, не більш | 220 mbar | | |
| Споживана потужність (Робочий тиск, не більш) | 40 W | 50 W | 52 W |
| Напруга, частота | 230V 50Hz | | |
| Ступінь захисту IP | IP54 | | |
| Розміри Д x Ш x В | 205 mm x 173 mm x 202 mm | | |

Однофазні розраховані на припустиме відхилення +/- 10%. Надана інформація заснована на результатах тестів для номінальної одиниці. Специфікація є предметом змін без попередження.

ALITA_повітряні лінеарні помпи

Стандартні моделі AL-100, AL-120, AL-150, AL-200

сторона 2 z 2

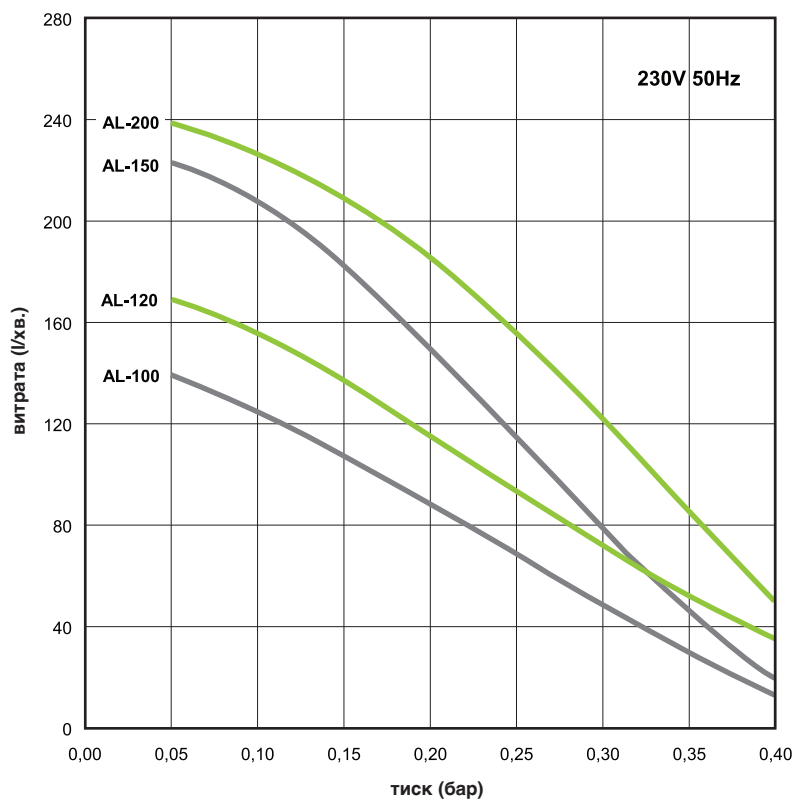

| Модель | AL-100 | AL-120 | AL-150 | AL-200 |
|---|--------------------------|--------|---------|---------|
| Споживана потужність | 120 W | 124 W | 160 W | 261 W |
| Рівень шуму | 41 dB | 42 dB | 44 dB | 45 dB |
| Вага | 8.3 kg | 8.3 kg | 10.1 kg | 10.1 kg |
| Вихід ø | 18 mm | | 26 mm | |
| Робочий тиск, не більш | 260 mbar | | | |
| Споживана потужність (Робочий тиск, не більш) | 78 W | 97 W | 110 W | 125 W |
| Напруга, частота | 230V 50Hz | | | |
| Ступінь захисту IP | IP54 | | | |
| Розміри Д x Ш x В | 248 mm x 205 mm x 245 mm | | | |

Однофазні розраховані на припустиме відхилення +/- 10%. Надана інформація заснована на результатах тестів для номінальної одиниці. Специфікація є предметом змін без попередження.

ALITA_повітряні лінійні помпи

Стандартні моделі **AL-250, AL-300, AL-400**

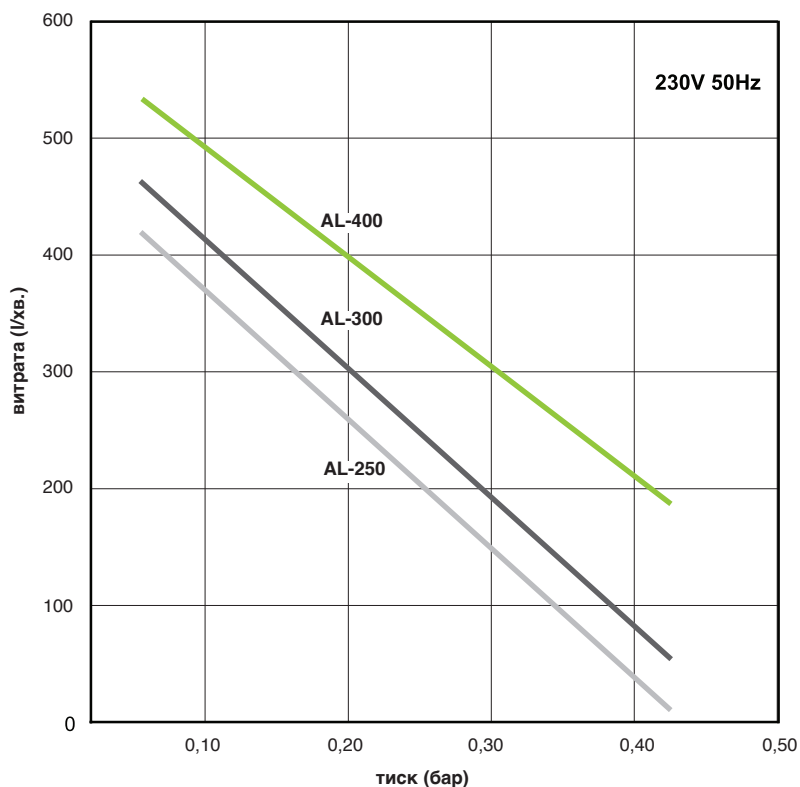

| Модель | AL-250 | AL-300 | AL-400 |
|------------------------|--------------------------|---------|---------|
| Споживана потужність | 240 W | 290 W | 440 W |
| Рівень шуму | 46 dB | 47 dB | 49 dB |
| Вага | 18,8 kg | 22,1 kg | 22,2 kg |
| Вихід ø | 30 mm | | |
| Робочий тиск, не більш | 260 mbar | | |
| Напруга, частота | 230V 50Hz | | |
| Ступінь захисту IP | IP54 | | |
| Розміри Д x Ш x В | 420 mm x 248 mm x 262 mm | | |

Однофазні розраховані на припустиме відхилення +/- 10%. Надана інформація заснована на результатах тестів для номінальної одиниці. Специфікація є предметом змін без попередження.

1

Повітряні лінеарні помпи ALITA (Мембранні повітродувки)

1.2

Моделі для роботи під тиском і в умовах вакууму

ALITA_повітряні лінеарні помпи

Моделі для роботи під тиском
AL-6A, AL-15A



Моделі для роботи під
тиском і в умовах вакууму
AL-6SA, AL-15SA

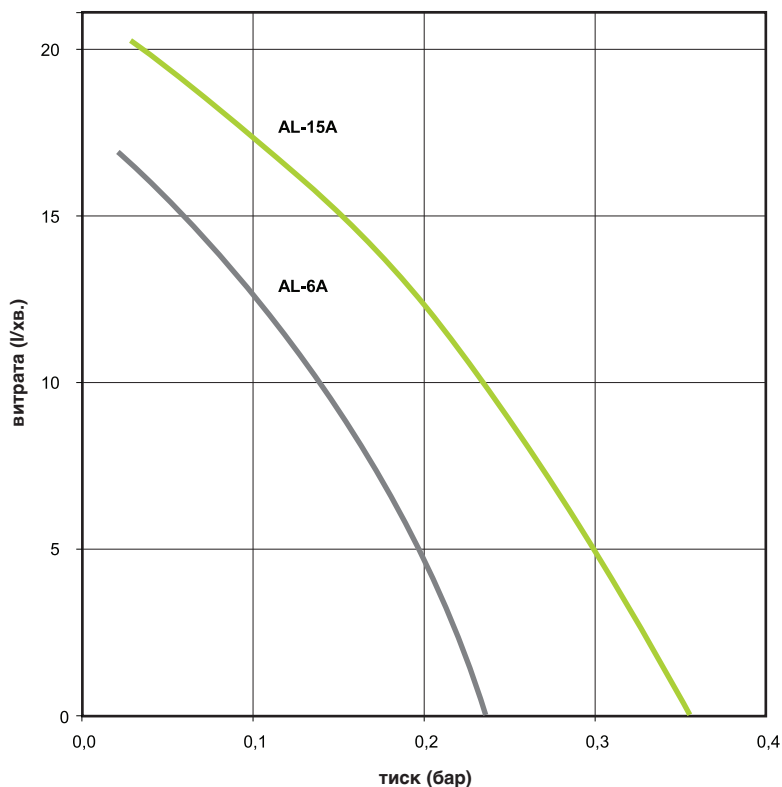

| Модель | AL-6A/AL-6SA | AL-15/AL-15SA |
|------------------------|--------------------------|---------------|
| Ток | 0,1 А | 0,2 А |
| Споживана потужність | 13 W | 26 W |
| Рівень шуму | 27 dB | 29 dB |
| Вага | 2,4 kg | 2,4 kg |
| Робочий тиск, не більш | 100 mbar | |
| Розміри Д x Ш x В | 150 mm x 130 mm x 111 mm | |
| Напруга, частота | 230V 50Hz | |
| Ступінь захисту IP | IP54 | |

Однофазні розраховані на припустиме відхилення +/- 10%. Надана інформація заснована на результатах тестів для номінальної одиниці. Специфікація є предметом змін без попередження.

ALITA_повітряні лінеарні помпи

Моделі для роботи під тиском і в умовах вакууму
AL-40SA, AL-60SA, AL-80SA

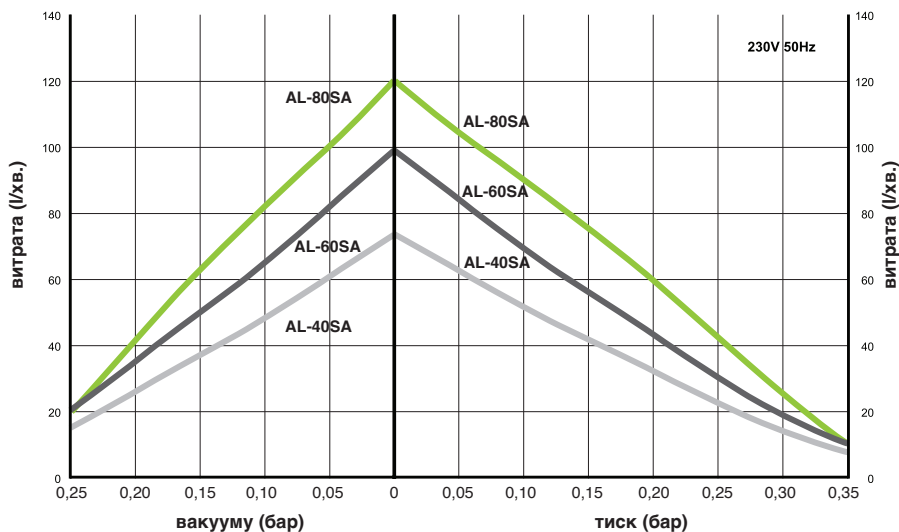

| Модель | AL-40SA | AL-60SA | AL-80SA |
|--|--------------------------|---------|---------|
| Споживана потужність | 48 W | 72 W | 86 W |
| Рівень шуму | 36 dB | 38 dB | 39 dB |
| Вага | 5.6 kg | 6.5 kg | 6.5 kg |
| вихід ø | 1/4" FPT | | |
| Макс. робочий тиск | 210 mbar | | |
| Макс. робочий вакууму | 150 mbar | | |
| Споживана потужність (макс робочий тиск) | 40 W | 50 W | 52 W |
| Напруга, частота | 230V 50Hz | | |
| Ступінь захисту IP | IP54 | | |
| Розміри Д x Ш x В | 205 mm x 173 mm x 202 mm | | |

Однофазні розраховані на припустиме відхилення +/- 10%. Надана інформація заснована на результатах тестів для номінальної одиниці. Специфікація є предметом змін без попередження.

1

**Повітряні лінеарні помпи
ALITA (Мембранні повітродувки)**

1.3

ОЕМ серія помп

1

Повітряні лінеарні помпи ALITA (Мембранні повітродувки)

—

1.3 ОЕМ серія помп

ALITA_повітряні лінейні помпи

OEM серія помп

сторона 1 з 2

Як доповнення до широкої шкали стандартних моделей помп, що широко використовуються в різних галузях промисловості, ми поставляємо також оригінальне устаткування - спеціалізовані лінейні помпи по індивідуальному замовленню.

AL-6B
AL-15B
AL-20B

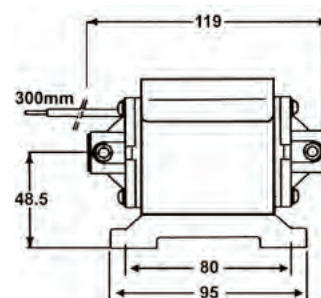
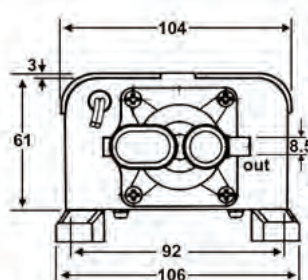

AL-6SB
AL-15SB
AL-20SB

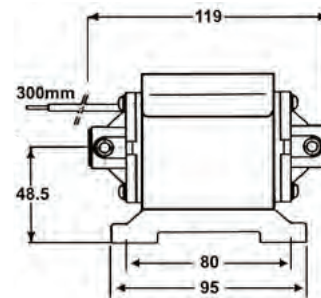
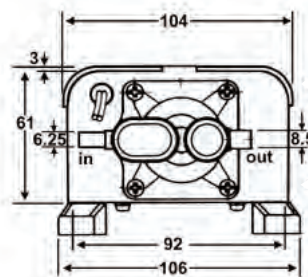

AL-30B
AL-40B
AL-50B

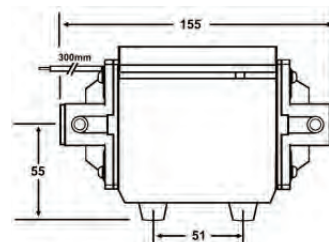
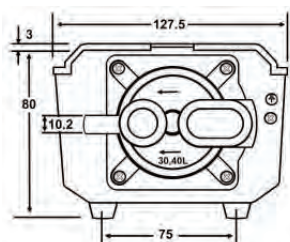

AL-30SB
AL-40SB
AL-50SB

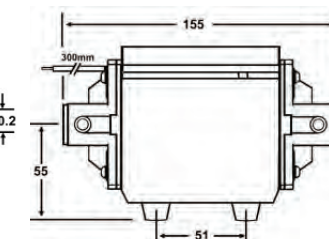
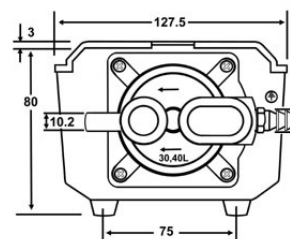

ALITA_повітряні лінеарні помпи

OEM серія помп

сторона 2 з 2

AL-60B

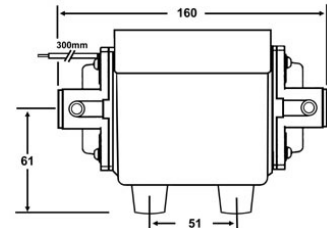
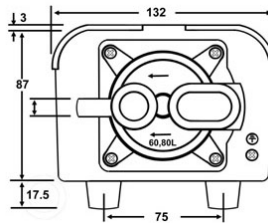

AL-60SB

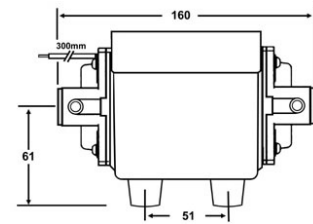
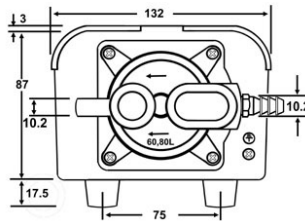

AL-80B

AL-100B



Приєднання під тиском: 15mm (2x)
Розміри: 133x175x105 mm

AL-80SB

AL-100SB



Приєднання під тиском: 15mm (2x)
Вакуумне приєднання: 10mm
Розміри: 133x175x105 mm

INECO

IN-ECO, spol. s r.o.
Radlinského 13
034 01 Ružomberok
Словацька Республіка
T +421 44 4304662
E info@in-eco.eu
www.in-eco.eu/ua/

12.08.2021